

Mini-Play TURMANLAGEN



Mini-Play-Türme

Mini-Play ist mit den Modulen 70x70 cm das raumsparende System von AGROPAC®. Verbindungselemente wie Wackelstege, Netz- und Hängebrücken sind mit Länge 200 cm dimensioniert. Je nach Platzverhältnissen und Vorlieben lassen sich Kombinationen zusammenstellen, die Spannung und Action versprechen. Eine Turmanlage der Serie "Mini-Play" sollte in keinem Kindergarten fehlen.



Ausgabe 12; P. roduktions-, oder konstruktionstechnische Änderungen z.B. neue Sicherheitsbestimmungen & Irrtümer vorbehalten.

Mini-Play 1er TURMANLAGEN

123
AGROSET

Modell
HighQuality

Lärche lasiert

Siegenderdorf



Artikelnummer	KS 1366.01
Bezeichnung	Turm Siegenderdorf
Sicherheitsmerkmale	gepr. EN1176 TÜV
Beschreibung	

- * Rutschenturm, PH 95 cm
- * Treppenaufstieg
- * 2 Seitenwände
- * Haltegriffe und Sicherheitsstangen verz./pulverbeschichtet
- * 4 verz. Bodenanker zum Einbetonieren

freie Fallhöhe	95 cm
Abmessungen (LxBxH)	381 x 113 x 179 cm
Sicherheitsabstände	412 x 731 cm
Zubehör Siegenderdorf	
Rutsche KS 2280.00	

Rutsche für PH 100 cm, weitere Rutschen ab Seite 1.501



tt Turm Siegenderdorf KS 1366.01

Modell
BasisProgramm

Kiefer kesseldruckimprägniert

KS 1366.03
Turm Siegenderdorf
gepr. EN1176 TÜV

- * Rutschenturm wie Modell KS 1366.01
- * Ausführung: Alle Holzbauteile aus Kieferholz kesseldruckimprägniert

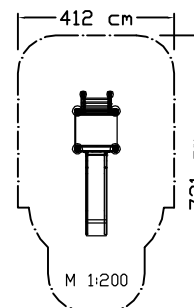

PRODUKTINFO

i Geräte ab Spielalter 2 Jahre sind auch für Kinder mit eingeschränkter Bewegungsfreiheit zu empfehlen.

Modell
HighQuality

Lärche lasiert

Altmünster



Artikelnummer	KS 1239.01
Bezeichnung	Turm Altmünster
Sicherheitsmerkmale	gepr. EN1176 TÜV
Beschreibung	

- * Rutschenturm, PH 95 cm
- * integrierte Leiter
- * 2 Seitenwände
- * Haltegriffe und Sicherheitsstangen verz./pulverbeschichtet
- * 4 verz. Bodenanker zum Einbetonieren

freie Fallhöhe	95 cm
Abmessungen (LxBxH)	242 x 80 x 188 cm
Sicherheitsabstände	572 x 379 cm
Zubehör Altmünster	
Rutsche KS 2280.00	

Rutsche für PH 100 cm, weitere Rutschen ab Seite 1.501



tt Turm Altmünster KS 1239.01

123
AGROSET

Modell
BasisProgramm

Kiefer kesseldruckimprägniert

KS 1239.03
Turm Altmünster
gepr. EN1176 TÜV

- * Rutschenturm wie Modell KS 1239.01
- * Ausführung: Alle Holzbauteile aus Kieferholz kesseldruckimprägniert

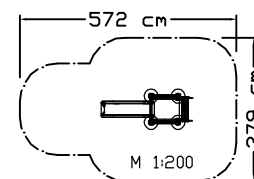

Mini-Play 1er TURMANLAGEN

123
AGROSET

.03 Modell BasisProgramm

Kiefer kesseldruckimprägniert

KS 1360.03

Turm Fladnitz "M"

gepr. EN1176 TÜV

* Rutschenturm wie Modell KS 1360.01

* Ausführung:
Alle Holzbauteile aus Kieferholz kesseldruckimprägniert
Dach aus Kunststoffplatten

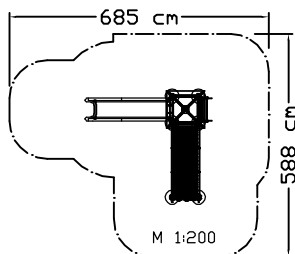

tt Turm Fladnitz für Hügel, Podesthöhe 95 cm KS 1360.01

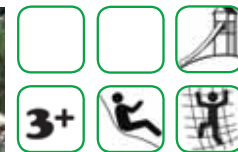

Modell
HighQuality

Lärche lasiert

Fladnitz

KS 1360.01

Turm Fladnitz "M"

gepr. EN1176 TÜV

* Rutschenturm m. Pyramidendach, PH 95 cm
* integrierte Leiter
* Hängebrücke m. Handlauf, 200 cm
* Kletterwand m. Griffe
* Haltegriffe und Sicherheitsstangen verz./pulverbeschichtet
* 6 verz. Bodenanker zum Einbetonieren

95 cm

288 x 335 x 302 cm

685 x 588 cm

Artikelnummer

Bezeichnung

Sicherheitsmerkmale

Beschreibung

freie Fallhöhe

Abmessungen (LxBxH)

Sicherheitsabstände

Zubehör Fladnitz

Rutsche **KS 2280.00**

Rutsche für PH 100 cm, weitere Rutschen ab Seite 1.501

PRODUKTINFO

i Bei Podesthöhen von 95 cm ist kein Fallschutz laut Norm vorgeschrieben

123
AGROSET

.03 Modell BasisProgramm

Kiefer kesseldruckimprägniert

KS 1361.03

Turm Fladnitz für Hügel

gepr. EN1176 TÜV

* Rutschenturm wie Modell KS 1361.01

* Ausführung:
Alle Holzbauteile aus Kieferholz kesseldruckimprägniert
Dach aus Kunststoffplatten

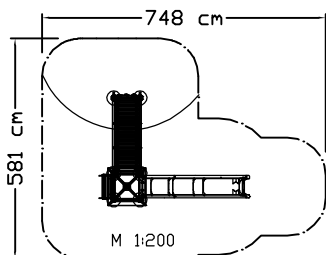

tt Turm Fladnitz für Hügel, Podesthöhe 145 cm KS 1361.01

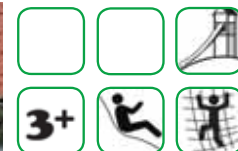

Modell
HighQuality

Lärche lasiert

Fladnitz

KS 1361.01

Turm Fladnitz für Hügel

gepr. EN1176 TÜV

* Rutschenturm m. Pyramidendach, PH 145 cm
* integrierte Leiter
* Hängebrücke m. Handlauf, 200 cm
* Kletterwand m. Griffe
* Haltegriffe und Sicherheitsstangen verz./pulverbeschichtet
* 6 verz. Bodenanker zum Einbetonieren

145 cm

292 x 398 x 341 cm

581 x 748 cm

Artikelnummer

Bezeichnung

Sicherheitsmerkmale

Beschreibung

freie Fallhöhe

Abmessungen (LxBxH)

Sicherheitsabstände

Zubehör Fladnitz

Rutsche **KS 2240.00**

Rutsche m. Welle für PH 145 cm, weitere Rutschen ab Seite 1.501

Mini-Play TURMANLAGEN

123
AGROSET

Modell
HighQuality

Lärche lasiert

Fladnitz

Artikelnummer **KS 1367.01**

Bezeichnung Turm Fladnitz

Sicherheitsmerkmale gepr. EN1176 TÜV

Beschreibung

- * Rutschenturm mit Pyramidendach, PH 145 cm
- * Hängebrücke m. Handlauf, 200 cm
- * integrierte Leiter
- * Kletterwand m. Griffe
- * Seitenwand
- * Haltegriffe und Sicherheitsstangen verz./pulverbeschichtet
- * 6 verz. Bodenanker zum Einbetonieren

freie Fallhöhe 145 cm

Abmessungen (LxBxH) 357 x 275 x 367 cm

Sicherheitsabstände 707 x 579 cm

Zubehör Fladnitz

Rutsche **KS 2240.00**

Rutsche m. Welle für PH 145 cm, weitere Rutschen ab Seite 1.501



†† Turm Fladnitz KS 1367.01



Modell
BasisProgramm

Kiefer kesseldruckimprägniert

KS 1367.03

Turm Fladnitz

gepr. EN1176 TÜV

* Rutschenturm wie Modell KS 1367.01
* Ausführung:
Alle Holzbauteile aus Kieferholz kesseldruckimprägniert
Dach aus Kunststoffplatten

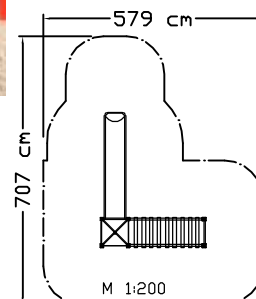

123
AGROSET

Modell
HighQuality

Lärche lasiert

Jasmin

Artikelnummer **KS 1502.01**

Bezeichnung Turm Jasmin

Sicherheitsmerkmale gepr. EN1176 TÜV

Beschreibung

- * Rutschenturm m. Pyramidendach, PH 145 cm
- * Rutschenturm PH 110 cm
- * Kletterwand m. Griffe
- * Kletteranbau mit Leiter, Netz und Seil
- * 3 Seitenwände
- * Haltegriffe und Sicherheitsstangen verz./pulverbeschichtet
- * 11 verz. Bodenanker zum Einbetonieren

freie Fallhöhe 211 cm

Abmessungen (LxBxH) 460 x 588 x 350 cm

Sicherheitsabstände 802 x 989 cm

Zubehör Jasmin

Rutsche **KS 2240.00**

Rutsche **KS 2290.00**

Rutschen für PH 110/145 cm, weitere Rutschen ab Seite 1.501



†† Turm Jasmin mit 2 Rutschen KS 1502.01 ⇨



Modell
BasisProgramm

Kiefer kesseldruckimprägniert

KS 1502.03

Turm Jasmin

gepr. EN1176 TÜV

* Rutschenturm wie Modell KS 1502.01
* Ausführung:
Alle Holzbauteile aus Kieferholz kesseldruckimprägniert
Dach aus Kunststoffplatten

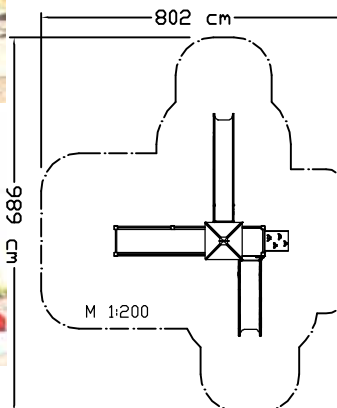

Mini-Play TURMANLAGEN

123
AGROSET

.03 Modell BasisProgramm

Kiefer kesseldruckimprägniert

KS 1032.03

Turm Haunsberg

gepr. EN1176 TÜV

* Turm wie Modell
KS 1032.01

* Ausführung:
Alle Holzbauteile aus
Kieferholz kessel-
druckimprägniert



†† Turm Haunsberg
KS 1032.01 ⇨

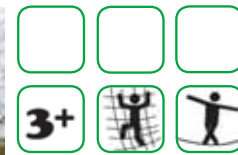
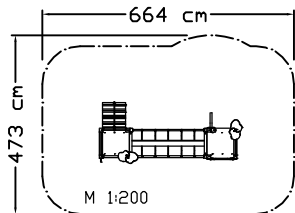

Modell
HighQuality

Lärche lasiert

Haunsberg

KS 1032.01

Turm Haunsberg

gepr. EN1176 TÜV

* Turm PH 145 cm
* Turm PH 115 cm
* integrierte Leiter
* Bergsteigerrampe
* Balkenbrücke m.
Handlauf, 200 cm
* Feuerwehrrampe
* Kletterwand m. Griffe
* 2 Seitenwände
* Haltegriffe und Sicher-
heitsstangen verz./
pulverbeschichtet
* 10 verz. Bodenanker
zum Einbetonieren

Artikelnummer

Bezeichnung

Sicherheitsmerkmale

Beschreibung

227 cm

freie Fallhöhe

167 x 365 x 302 cm

Abmessungen (LxBxH)

473 x 664 cm

Sicherheitsabstände

123
AGROSET

.03 Modell BasisProgramm

Kiefer kesseldruckimprägniert

KS 1013.03

Turm Nikitsch Mini

gepr. EN1176 TÜV

* Rutschenturm wie
Modell KS 1013.01

* Ausführung:
Alle Holzbauteile aus
Kieferholz kessel-
druckimprägniert



†† Turm Nikitsch Mini KS 1013.01

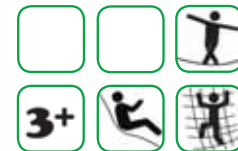
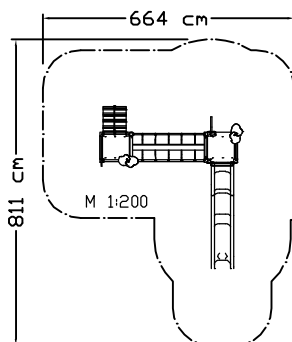

Modell
HighQuality

Lärche lasiert

Nikitsch

KS 1013.01

Turm Nikitsch Mini

gepr. EN1176 TÜV

* Rutschenturm
PH 145 cm
* Turm PH 115 cm
* integrierte Leiter
* Bergsteigerrampe
* Balkenbrücke m.
Handlauf, 200 cm
* Feuerwehrrampe
* 2 Seitenwände
* Haltegriffe und Sicher-
heitsstangen verz./
pulverbeschichtet
* 10 verz. Bodenanker
zum Einbetonieren

Artikelnummer

Bezeichnung

Sicherheitsmerkmale

Beschreibung

227 cm

freie Fallhöhe

435 x 365 x 302 cm

Abmessungen (LxBxH)

811 x 664 cm

Sicherheitsabstände

Zubehör Nikitsch

Rutsche **KS 2240.00**

Rutsche m. Welle für
PH 145 cm, weitere Rut-
schen ab Seite 1.501



Mini-Play TURMANLAGEN

**123
AGROSET**

Modell
HighQuality

Lärche lasiert

Nikitsch

Artikelnummer	KS 6032.01
Bezeichnung	Turm Nikitsch
Sicherheitsmerkmale	gepr. EN1176 TÜV
Beschreibung	



- * Rutschenturm m. Pyramidendach, PH 145 cm
- * Turm, PH 115 cm
- * Netzbrücke m. Handlauf, 200 cm
- * Kletterwand m. Griffe
- * integrierte Leiter
- * Feuerwehrstange
- * 2 Seitenwände
- * Haltegriffe und Sicherheitsstangen verz./pulverbeschichtet
- * 10 verz. Bodenanker zum Einbetonieren

freie Fallhöhe	266 cm
Abmessungen (LxBxH)	358 x 429 x 350 cm
Sicherheitsabstände	705 x 865 cm

Zubehör Nikitsch	
Rutsche KS 2240.00	
Rutsche m. Welle für PH 145 cm, weitere Rutschen ab Seite 1.501	



tt Turm Nikitsch KS 6032.01 ⇨



Modell
BasisProgramm

Kiefer kesseldruckimprägniert

KS 6032.03
Turm Nikitsch
gepr. EN1176 TÜV

- * Rutschenturm wie Modell KS 6032.01
- * Ausführung:
Alle Holzbauteile aus Kieferholz kesseldruckimprägniert
Dach aus Kunststoffplatten

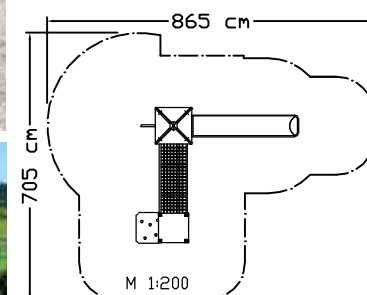

**123
AGROSET**

Modell
HighQuality

Lärche lasiert

Kleinrötz

Artikelnummer	KS 1165.01
Bezeichnung	Turm Kleinrötz
Sicherheitsmerkmale	gepr. EN1176 TÜV
Beschreibung	



- * Rutschenturm m. Pyramidendach, PH 145 cm
- * Turm m. Pyramidendach, PH 115 cm
- * Netzbrücke m. Handlauf, 200 cm
- * Kletterwand m. Griffe
- * integrierte Leiter
- * Feuerwehrstange
- * 2 Seitenwände
- * Haltegriffe und Sicherheitsstangen verz./pulverbeschichtet
- * 10 verz. Bodenanker zum Einbetonieren

freie Fallhöhe	246 cm
Abmessungen (LxBxH)	384 x 415 x 350 cm
Sicherheitsabstände	720 x 865 cm

Zubehör Kleinrötz	
Rutsche KS 2240.00	
Rutsche m. Welle für PH 145 cm, weitere Rutschen ab Seite 1.501	



tt Turm Kleinrötz KS 1165.01

Turm Kleinrötz Abbildung in Modell.02, Lärche natur, KS 1165.02 ⇨



Modell
BasisProgramm

Kiefer kesseldruckimprägniert

KS 1165.03
Turm Kleinrötz
gepr. EN1176 TÜV

- * Rutschenturm wie Modell KS 1165.01
- * Ausführung:
Alle Holzbauteile aus Kieferholz kesseldruckimprägniert
Dächer aus Kunststoffplatten

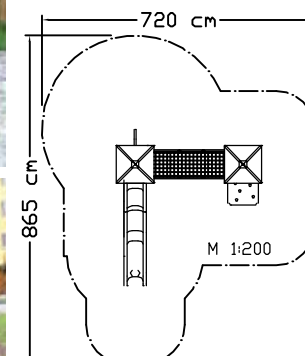

Mini-Play TURMANLAGEN

123
AGROSET

.03 Modell BasisProgramm

Kiefer kesseldruckimprägniert

KS 1387.03

Turm Lockenhaus

gepr. EN1176 TÜV

* Rutschenturm wie Modell KS 1387.01

* Ausführung:
Alle Holzbauteile aus Kieferholz kesseldruckimprägniert
Dächer aus Kunststoffplatten



tt Turm Lockenhaus KS 1387.01

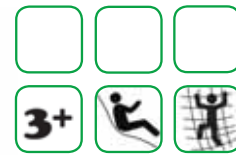
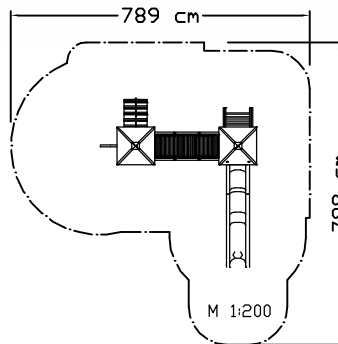

Modell
HighQuality

Lärche lasiert

Lockenhaus

KS 1387.01

Turm Lockenhaus

gepr. EN1176 TÜV

* Rutschenturm m. Pyramidendach PH 145 cm

* Turm m. Pyramidendach, PH 145 cm

* Leiter

* Hängebrücke m. Handlauf, 200 cm

* Bergsteigerrampe

* Feuerwehrrampe

* Kletterwand m. Griffe

* Seitenwand

* Haltegriffe und Sicherheitsstangen verz./pulverbeschichtet

* 12 verz. Bodenanker zum Einbetonieren

* 12 verz. Bodenanker zum Einbetonieren

* 12 verz. Bodenanker zum Einbetonieren

* 12 verz. Bodenanker zum Einbetonieren

* 12 verz. Bodenanker zum Einbetonieren

* 12 verz. Bodenanker zum Einbetonieren

* 12 verz. Bodenanker zum Einbetonieren

* 12 verz. Bodenanker zum Einbetonieren

* 12 verz. Bodenanker zum Einbetonieren

* 12 verz. Bodenanker zum Einbetonieren

* 12 verz. Bodenanker zum Einbetonieren

* 12 verz. Bodenanker zum Einbetonieren

* 12 verz. Bodenanker zum Einbetonieren

* 12 verz. Bodenanker zum Einbetonieren

* 12 verz. Bodenanker zum Einbetonieren

* 12 verz. Bodenanker zum Einbetonieren

* 12 verz. Bodenanker zum Einbetonieren

* 12 verz. Bodenanker zum Einbetonieren

* 12 verz. Bodenanker zum Einbetonieren

* 12 verz. Bodenanker zum Einbetonieren

* 12 verz. Bodenanker zum Einbetonieren

* 12 verz. Bodenanker zum Einbetonieren

* 12 verz. Bodenanker zum Einbetonieren

* 12 verz. Bodenanker zum Einbetonieren

* 12 verz. Bodenanker zum Einbetonieren

* 12 verz. Bodenanker zum Einbetonieren

* 12 verz. Bodenanker zum Einbetonieren

* 12 verz. Bodenanker zum Einbetonieren

* 12 verz. Bodenanker zum Einbetonieren

* 12 verz. Bodenanker zum Einbetonieren

* 12 verz. Bodenanker zum Einbetonieren

* 12 verz. Bodenanker zum Einbetonieren

* 12 verz. Bodenanker zum Einbetonieren

* 12 verz. Bodenanker zum Einbetonieren

* 12 verz. Bodenanker zum Einbetonieren

* 12 verz. Bodenanker zum Einbetonieren

* 12 verz. Bodenanker zum Einbetonieren

* 12 verz. Bodenanker zum Einbetonieren

* 12 verz. Bodenanker zum Einbetonieren

* 12 verz. Bodenanker zum Einbetonieren

* 12 verz. Bodenanker zum Einbetonieren

* 12 verz. Bodenanker zum Einbetonieren

* 12 verz. Bodenanker zum Einbetonieren

* 12 verz. Bodenanker zum Einbetonieren

* 12 verz. Bodenanker zum Einbetonieren

* 12 verz. Bodenanker zum Einbetonieren

* 12 verz. Bodenanker zum Einbetonieren

* 12 verz. Bodenanker zum Einbetonieren

* 12 verz. Bodenanker zum Einbetonieren

* 12 verz. Bodenanker zum Einbetonieren

* 12 verz. Bodenanker zum Einbetonieren

* 12 verz. Bodenanker zum Einbetonieren

* 12 verz. Bodenanker zum Einbetonieren

* 12 verz. Bodenanker zum Einbetonieren

* 12 verz. Bodenanker zum Einbetonieren

* 12 verz. Bodenanker zum Einbetonieren

* 12 verz. Bodenanker zum Einbetonieren

* 12 verz. Bodenanker zum Einbetonieren

* 12 verz. Bodenanker zum Einbetonieren

* 12 verz. Bodenanker zum Einbetonieren

* 12 verz. Bodenanker zum Einbetonieren

* 12 verz. Bodenanker zum Einbetonieren

* 12 verz. Bodenanker zum Einbetonieren

* 12 verz. Bodenanker zum Einbetonieren

Artikelnummer

Bezeichnung

Sicherheitsmerkmale

Beschreibung

275 cm

freie Fallhöhe

414 x 443 x 350 cm

Abmessungen (LxBxH)

789 x 798 cm

Sicherheitsabstände

Zubehör Lockenhaus

Rutsche **KS 2240.00**

Rutsche m. Welle für PH 145 cm, weitere Rutschen ab Seite 1.501

123
AGROSET

.03 Modell BasisProgramm

Kiefer kesseldruckimprägniert

KS 1354.03

Turm Loipersdorf "MI"

gepr. EN1176 TÜV

* Turm wie Modell KS 1354.01

* Ausführung:
Alle Holzbauteile aus Kieferholz kesseldruckimprägniert
Dächer aus Kunststoffplatten



tt Turm Loipersdorf "MI", Podesthöhe 95 cm, KS 1354.01

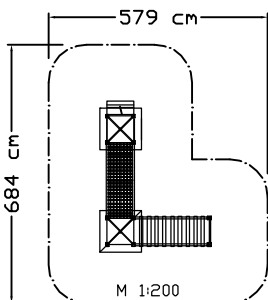

Modell
HighQuality

Lärche lasiert

Loipersdorf

KS 1354.01

Turm Loipersdorf "MI"

gepr. EN1176 TÜV

* 2 Türme m. Pyramidendach, PH 95 cm

* integrierte Leiter

* Hängebrücke m. Handlauf, 200 cm

* Kletterwand m. Griffe

* Netzbrücke m. Handlauf, 200 cm

* Bergsteigerrampe

* 3 Seitenwände

* Haltegriffe und Sicherheitsstangen verz./pulverbeschichtet

* 12 verz. Bodenanker zum Einbetonieren

* 12 verz. Bodenanker zum Einbetonieren

* 12 verz. Bodenanker zum Einbetonieren

* 12 verz. Bodenanker zum Einbetonieren

* 12 verz. Bodenanker zum Einbetonieren

* 12 verz. Bodenanker zum Einbetonieren

* 12 verz. Bodenanker zum Einbetonieren

* 12 verz. Bodenanker zum Einbetonieren

* 12 verz. Bodenanker zum Einbetonieren

* 12 verz. Bodenanker zum Einbetonieren

* 12 verz. Bodenanker zum Einbetonieren

* 12 verz. Bodenanker zum Einbetonieren

* 12 verz. Bodenanker zum Einbetonieren

* 12 verz. Bodenanker zum Einbetonieren

* 12 verz. Bodenanker zum Einbetonieren

* 12 verz. Bodenanker zum Einbetonieren

* 12 verz. Bodenanker zum Einbetonieren

* 12 verz. Bodenanker zum Einbetonieren

* 12 verz. Bodenanker zum Einbetonieren

* 12 verz. Bodenanker zum Einbetonieren

* 12 verz. Bodenanker zum Einbetonieren

* 12 verz. Bodenanker zum Einbetonieren

* 12 verz. Bodenanker zum Einbetonieren

Artikelnummer

Bezeichnung

Sicherheitsmerkmale

Beschreibung

95 cm

freie Fallhöhe

400 x 295 x 300 cm

Abmessungen (LxBxH)

684 x 579 cm

Sicherheitsabstände

PRODUKTINFO

Bei Podesthöhen von 95 cm ist kein Fallschutz laut Norm vorgeschrieben



Mini-Play TURMANLAGEN

123
AGROSET

Modell
HighQuality

Lärche lasiert

Weikersdorf

.01



Artikelnummer	KS 1131.01
Bezeichnung	Turm Großweikersdorf
Sicherheitsmerkmale	gepr. EN1176 TÜV
Beschreibung	

- * Rutschenturm m. Pyramidendach, PH 145 cm
- * Turm m. Pyramidendach, PH 115 cm
- * Hängebrücke m. Handlauf, 200 cm
- * Kletterwand m. Griffe
- * Netzbrücke m. Handlauf, 200 cm
- * integrierte Leiter
- * 3 Seitenwände
- * Haltegriffe und Sicherheitsstangen verz./pulverbeschichtet
- * 10 verz. Bodenanker zum Einbetonieren

freie Fallhöhe	145 cm
Abmessungen (LxBxH)	528 x 380 x 350 cm
Sicherheitsabstände	878 x 649 cm

Zubehör Großweikersdorf

Rutsche **KS 2240.00**

Rutsche m. Welle für PH 145 cm, weitere Rutschen ab Seite 1.501



¶ Turm Großweikersdorf für Hügel KS 1131.01 ⇨

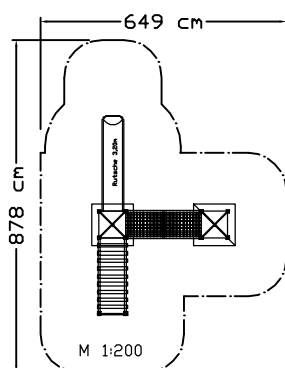

Modell
BasisProgramm

Kiefer kesseldruckimprägniert

KS 1131.03
Turm Großweikersdorf
gepr. EN1176 TÜV

- * Rutschenturm wie Modell KS 1131.01
- * Ausführung:
Alle Holzbauteile aus Kieferholz kesseldruckimprägniert
Dächer aus Kunststoffplatten

123
AGROSET

Modell
HighQuality

Lärche lasiert

Reutte

.01



Artikelnummer	KS 1233.01
Bezeichnung	Turm Reutte für Hügel
Sicherheitsmerkmale	gepr. EN1176 TÜV
Beschreibung	

- * Rutschenturm m. Pyramidendach, PH 145 cm
- * Turm m. Pyramidendach, PH 115 cm
- * Wackelsteg m. Handlauf, 200 cm
- * Feuerwehrrampe
- * Balkenbrücke m. Handlauf, 200 cm
- * Leiteraufstieg
- * 2 Seitenwände
- * Haltegriffe und Sicherheitsstangen verz./pulverbeschichtet
- * 10 verz. Bodenanker zum Einbetonieren

freie Fallhöhe	242 cm
Abmessungen (LxBxH)	584 x 348 x 341 cm
Sicherheitsabstände	937 x 664 cm

Zubehör Reutte

Rutsche **KS 2240.00**

Rutsche m. Welle für PH 145 cm, weitere Rutschen ab Seite 1.501



¶ Turm Reutte für Hügel KS 1233.01

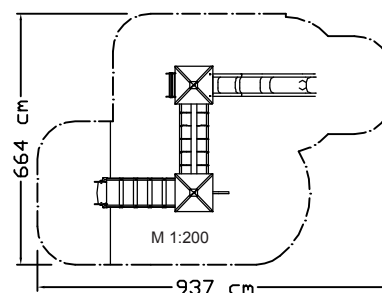

Modell
BasisProgramm

Kiefer kesseldruckimprägniert

KS 1233.03
Turm Reutte
gepr. EN1176 TÜV

- * Rutschenturm wie Modell KS 1233.01
- * Ausführung:
Alle Holzbauteile aus Kieferholz kesseldruckimprägniert
Dächer aus Kunststoffplatten

Mini-Play TURMANLAGEN

123
AGROSET

.03 Modell BasisProgramm

Kiefer kesseldruckimprägniert

KS 1124.03

Turm Nussdorf 1

gepr. EN1176 TÜV

* Turm wie Modell
KS 1124.01

* Ausführung:
Alle Holzbauteile aus
Kieferholz kesseldruckimprägniert
Dächer aus Kunststoffplatten



tt Turm Nussdorf 1 KS 1124.01

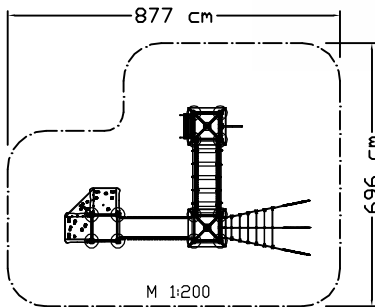

PRODUKTINFO

i Geräte ab Spielalter 2 Jahre sind auch für Kinder mit eingeschränkter Bewegungsfreiheit zu empfehlen.

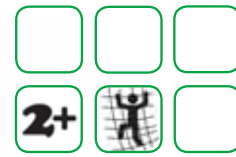

Modell
HighQuality

Lärche lasiert

Nussdorf

KS 1124.01

Turm Nussdorf 1

gepr. EN1176 TÜV

- * Turm m. Pyramiden-
dach, PH 115 cm
- * Turm m. Pyramiden-
dach, PH 85 cm
- * Turm, PH 85 cm
- * Feuerwehrtange
- * Leiteraufstieg
- * Wackelsteg m. Hand-
lauf, 200 cm
- * Netzaufstieg
- * Brücke, 200 cm
- * 2 Kletterwände m.
Griffe
- * Haltegriffe und Sicher-
heitsstangen verz./
pulverbeschichtet
- * 17 verz. Bodenanker
zum Einbetonieren

250 cm

freie Fallhöhe

367 x 648 x 323 cm

Abmessungen (LxBxH)

877 x 696 cm

Sicherheitsabstände

123
AGROSET

.03 Modell BasisProgramm

Kiefer kesseldruckimprägniert

KS 1310.03

Turm Nussdorf 2

gepr. EN1176 TÜV

* Rutschenturm wie
Modell KS 1310.01

* Ausführung:
Alle Holzbauteile aus
Kieferholz kesseldruckimprägniert
Dächer aus Kunst-
stoffplatten



tt Turm Nussdorf 2 KS 1310.01

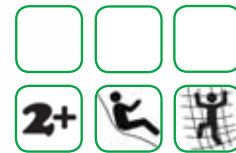
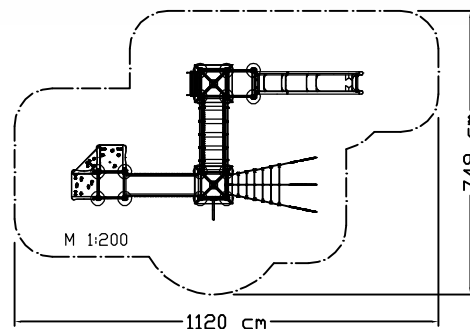

Modell
HighQuality

Lärche lasiert

Nussdorf

KS 1310.01

Turm Nussdorf 2

gepr. EN1176 TÜV

- * Rutschenturm,
PH 145 cm
- * Turm m. Pyramiden-
dach, PH 115 cm
- * Turm m. Pyramiden-
dach, PH 85 cm
- * Turm, PH 85 cm
- * Leiteraufstieg
- * Wackelsteg m. Hand-
lauf, 200 cm
- * Netzaufstieg
- * Feuerwehrtange
- * Brücke, 200 cm
- * 2 Kletterwände m.
Griffe
- * Haltegriffe und Sicher-
heitsstangen verz./
pulverbeschichtet
- * 19 verz. Bodenanker
zum Einbetonieren

Zubehör Nussdorf 2

freie Fallhöhe

Rutsche **KS 2240.00**

767 x 421 x 353 cm

Abmessungen (LxBxH)

Rutsche m. Welle für
PH 145 cm, weitere Ruts-
chen ab Seite 1.501

1120 x 749 cm

Sicherheitsabstände

Mini-Play TURMANLAGEN

123
AGROSET

Modell
HighQuality

Lärche lasiert

Fernitz

Artikelnummer	KS 1043.01
Bezeichnung	Turm Fernitz
Sicherheitsmerkmale	gepr. EN1176 TÜV
Beschreibung	



- * Rutschenturm m. Pyramidendach PH 145 cm
- * Turm m. Pyramidendach, PH 115 cm
- * Turm m. Pyramidendach, PH 85 cm
- * Netzbrücke m. Handlauf, 200 cm
- * Hängebrücke m. Handlauf, 200 cm
- * integrierte Leiter
- * Hangelbalken
- * 6 Seitenwände
- * Haltegriffe und Sicherheitsstangen verz./pulverbeschichtet
- * 12 verz. Bodenanker zum Einbetonieren



tt Turm Fernitz KS 1043.01

freie Fallhöhe	180 cm
Abmessungen (LxBxH)	540 x 340 x 350 cm
Sicherheitsabstände	857 x 678 cm

Zubehör Fernitz

Rutsche **KS 2240.00**

Rutsche m. Welle für PH 145 cm weitere Rutschen ab Seite 1.501

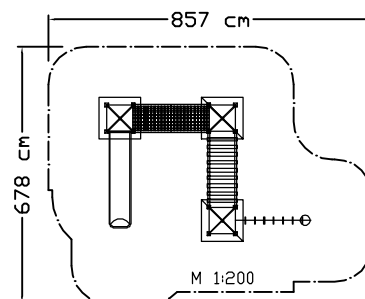

Modell
HighQuality

Lärche lasiert

Kalsdorf

Artikelnummer	KS 1125.01
Bezeichnung	Turm Kalsdorf
Sicherheitsmerkmale	gepr. EN1176 TÜV
Beschreibung	



- * Rutschenturm m. Pyramidendach PH 145 cm
- * Turm m. Pyramidendach, PH 115 cm
- * Turm m. Pyramidendach, PH 95 cm
- * Netzbrücke m. Handlauf, 200 cm
- * Hängebrücke m. Handlauf, 200 cm
- * Leiteraufstieg
- * Feuerwehrstange
- * Kletterwand m. Griffe
- * 3 Seitenwände
- * Haltegriffe und Sicherheitsstangen verz./pulverbeschichtet
- * 12 verz. Bodenanker zum Einbetonieren



tt Turm Kalsdorf KS 1125.01

freie Fallhöhe	242 cm
Abmessungen (LxBxH)	420 x 420 x 340 cm
Sicherheitsabstände	767 x 740 cm

Zubehör Kalsdorf

Rutsche **KS 2240.00**

Rutsche m. Welle für PH 145 cm weitere Rutschen ab Seite 1.501



123
AGROSET

Modell
BasisProgramm

Kiefer kesseldruckimprägniert

KS 1125.03
Turm Kalsdorf
gepr. EN1176 TÜV

- * Rutschenturm wie Modell KS 1125.01
- * Ausführung:
Alle Holzbauteile aus Kieferholz kesseldruckimprägniert
Dächer aus Kunststoffplatten

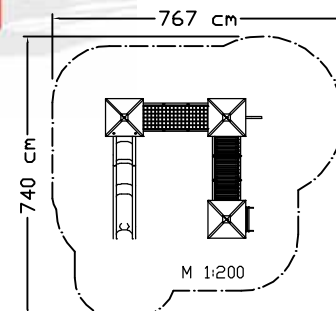

Mini-Play TURMANLAGEN

123
AGROSET

.03 Modell BasisProgramm

Kiefer kesseldruckimprägniert

KS 1117.03

Turm Kindberg

gepr. EN1176 TÜV

* Rutschenturm wie Modell KS 1117.01

* Ausführung:
Alle Holzbauteile aus Kieferholz kesseldruckimprägniert
Dächer aus Kunststoffplatten



tt Turm Kindberg KS 1117.01

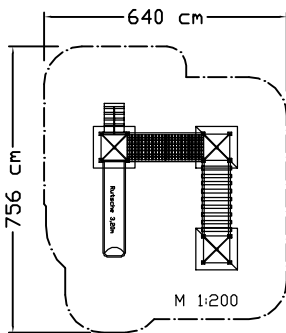

123
AGROSET

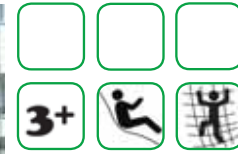

Modell
HighQuality

Lärche lasiert

Kindberg

KS 1117.01

Turm Kindberg

gepr. EN1176 TÜV

* Rutschenturm m. Pyramidendach PH 145 cm
* Turm m. Pyramidendach, PH 115 cm
* Turm m. Pyramidendach, PH 85 cm
* integrierte Leiter
* Hängebrücke m. Handlauf, 200 cm
* Bergsteigerampe
* Netzbrücke m. Handlauf, 200 cm
* 5 Seitenwände
* Haltegriffe und Sicherheitsstangen verz./pulverbeschichtet
* 14 verz. Bodenanker zum Einbetonieren

Artikelnummer

Bezeichnung

Sicherheitsmerkmale

Beschreibung

Zubehör Kindberg

145 cm

freie Fallhöhe

Rutsche KS 2240.00

380 x 441 x 350 cm

Abmessungen (LxBxH)

Rutsche m. Welle für PH 145 cm weitere Rutschen ab Seite 1.501

756 x 640 cm

Sicherheitsabstände



.03 Modell BasisProgramm

Kiefer kesseldruckimprägniert

KS 1311.03

Turm St. Lorenzen

gepr. EN1176 TÜV

* Rutschenturm wie Modell KS 1311.01

* Ausführung:
Alle Holzbauteile aus Kieferholz kesseldruckimprägniert
Dächer aus Kunststoffplatten



tt Turm St. Lorenzen mit 2 Rutschen KS 1311.01

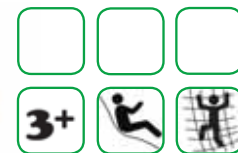
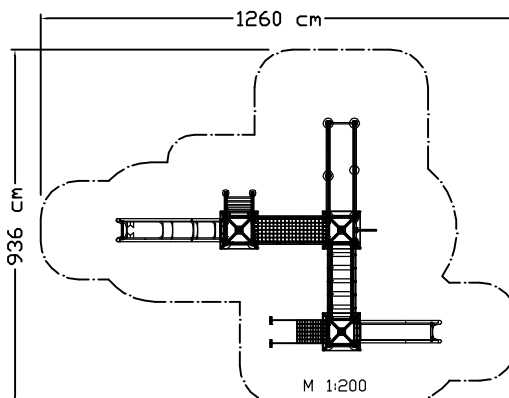

Modell
HighQuality

Lärche lasiert

St. Lorenzen

KS 1311.01

Turm St. Lorenzen

gepr. EN1176 TÜV

* 2 Rutschentürme m. Pyramidendach PH 145/95 cm
* Turm m. Pyramidendach, PH 115 cm
* Wackelsteg m. Handlauf, 200 cm
* Netzbrücke m. Handlauf, 200 cm
* Netzaufstieg
* Feuerwehrtange
* Kletteranbau m. Leiter, Netz und Seil
* Leiter
* 2 Seitenwände
* Haltegriffe und Sicherheitsstangen verz./pulverbeschichtet
* 17 verz. Bodenanker zum Einbetonieren

Artikelnummer

Bezeichnung

Sicherheitsmerkmale

Beschreibung

Zubehör St. Lorenzen

Rutsche KS 2240.00

Rutsche KS 2290.00

Rutsche für PH 95/145 cm, weitere Rutschen ab Seite 1.501

242 cm

860 x 596 x 351 cm

936 x 1260 cm

freie Fallhöhe

Abmessungen (LxBxH)

Sicherheitsabstände

Mini-Play TURMANLAGEN

123
AGROSET

Modell
HighQuality

Lärche lasiert

Eferding 1

Artikelnummer	KS 0900.01
Bezeichnung	Turm Eferding 1
Sicherheitsmerkmale	gepr. EN1176 TÜV
Beschreibung	

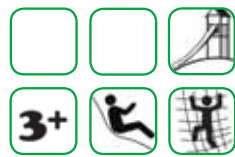

- * Rutschenturm Modul 100x100 cm mit Satteldach, PH 95 cm
- * Leiter
- Restliche Anlage:
 - Modul 70x70 cm
 - * Turm m. Pyramiden-dach, PH 55 cm
 - * 2 Türme m. Pyramiden-dach, PH 85 cm
 - * 2 Anbaupodeste PH 25/50 cm
 - * 2 Zwischenpodeste PH 85 cm
 - * Bergsteigerrampe
 - * Netzbrücke L: 200 cm
 - * Hängebrücke L: 200 cm
 - * Wackelsteg, L: 200 cm
 - * 8 Seitenwände
 - * Haltegriffe und Sicherheitsstangen verzinkt/pulverbeschichtet
 - * 28 verz. Bodenanker zum Einbetonieren



†† Turm Eferding 1 KS 0900.01

Zubehör für Eferding 1

Rutsche muss nach Hügel angepasst werden. Rutschen ab Seite 1.501

freie Fallhöhe	95 cm
Abmessungen (LxBxH)	1019 x 619 x 297 cm
Sicherheitsabstände	1335 x 970 cm

PRODUKTINFO

Bei Podesthöhen von 95 cm ist kein Fallschutz laut Norm vorgeschrieben

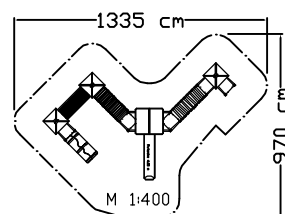

123
AGROSET

Modell
HighQuality

Lärche lasiert

Baden

Artikelnummer	KS 1344.01
Bezeichnung	Turm Baden / Schaukel
Sicherheitsmerkmale	gepr. EN1176 TÜV
Beschreibung	



- * Rutschenturm PH 145 cm
- * Kletteranbau mit Leiter und Netz
- * Kletterwand m. Griffe
- * Leiteraufstieg
- * Schaukelanbau mit 2 Schaukelsitzen
- * Spielhauseinbau
- * Seitenwand
- * Haltegriffe und Sicherheitsstangen verz./pulverbeschichtet
- * 10 verz. Bodenanker zum Einbetonieren



†† Turm Baden mit 2 Schaukelsitze KS 1344.01

freie Fallhöhe	210 cm
Abmessungen (LxBxH)	689 x 398 x 263 cm
Sicherheitsabstände	906 x 890 cm

Zubehör Baden

Rutsche **KS 2240.00**
Rutsche m. Welle für PH 145 cm weitere Rutschen ab Seite 1.501



Modell
BasisProgramm

Kiefer kesseldruckimprägniert

KS 1344.03
Turm Baden / Schaukel
gepr. EN1176 TÜV

- * Rutschenturm wie Modell KS 1344.01
- * Ausführung: Alle Holzbauteile aus Kieferholz kesseldruckimprägniert

